

1. zadatak

OGRADA

30 bodova

R.br.	Test primjer	Rješenje
1.	CS OGRADA 1 100 0	Slika 1.1.
2.	CS OGRADA 1 100 20	Slika 1.2.
3.	CS OGRADA 2 100 20	Slika 1.3.
4.	CS OGRADA 10 200 10	Slika 1.4.
5.	CS OGRADA 4 1 50	Slika 1.5.

Natjecatelju se dodjeljuje:

- 6 bodova po test primjeru – ako je slika odgovarajuća i program je uredno završio izvođenje.
- 3 boda po test primjeru – ako se elementi ograde ne dodiruju na propisani način ili ako je slika dobra, a prilikom izvođenja pojavila se neka greška.

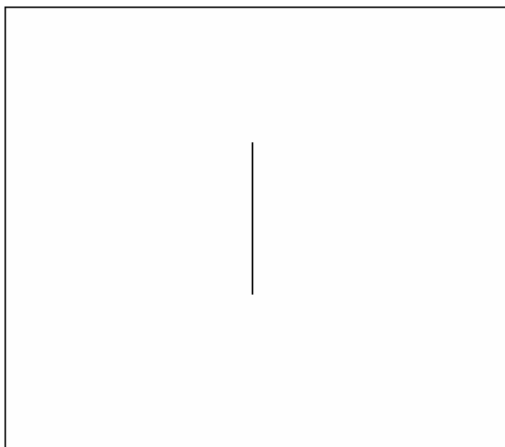

Slika 1.1.

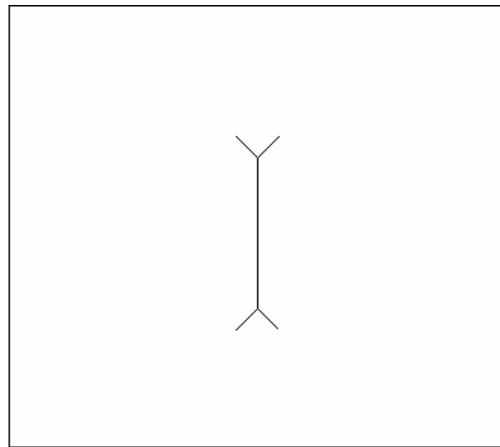

Slika 1.2.

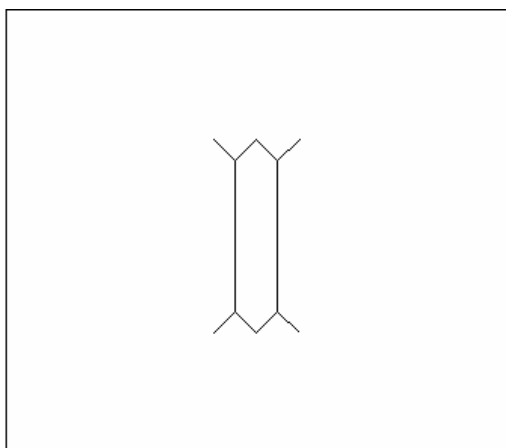

Slika 1.3.

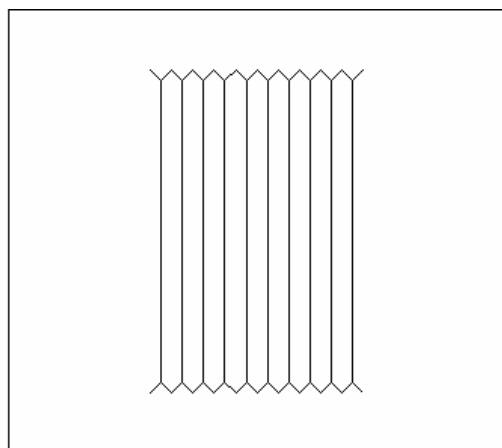

Slika 1.4.

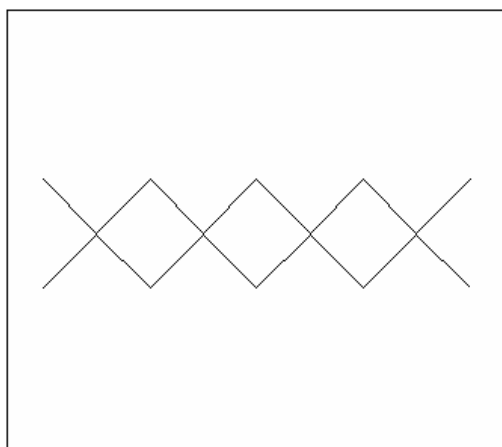

Slika 1.5.

2. zadatak

OCJENE

40 bodova

R.br.	Test primjer	Rješenje
1.	CS FD 50 OCJENE [1]	Slika 2.1.
2.	CS FD 50 OCJENE [1 2 3 4 5]	Slika 2.2.
3.	CS FD 50 OCJENE [1 1 1 1 1 2 3 4 5]	Slika 2.3.
4.	CS FD 50 OCJENE [1 1 2 2 3 3 4 4 5 5]	Slika 2.4.
5.	CS FD 50 OCJENE [1 2 1 3 1 4 1 5 5 2 2]	Slika 2.5.
6.	CS FD 50 OCJENE [1 2 2 3 3 3 4 4 4 4 5 5 5 5]	Slika 2.6.
7.	CS FD 50 OCJENE [1 4 3 2 5 1 2 3 1 2 4 4 4 5 2 2 1 2 3 3 3 1 2 3 4]	Slika 2.7.
8.	CS FD 50 OCJENE [1 4 1 4 1 4]	Slika 2.8.

Natjecatelju se dodjeljuje:

- 5 bodova po test primjeru – ako je slika odgovarajuća i ako je program uredno završio izvođenje.
- 4 bodova po test primjeru – ako je slika odgovarajuća, program uredno završio izvođenje, ali nije obrisan grafički zaslon.
- 2 boda po test primjeru – ako je visina stupaca proporcionalna broju pojavljivanja, ali nije odgovarajuće veličine ili ako je slika dobra, ali pojavila se neka greška.

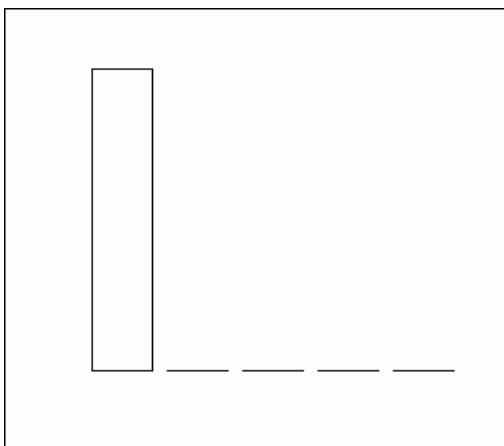

Slika 2.1.

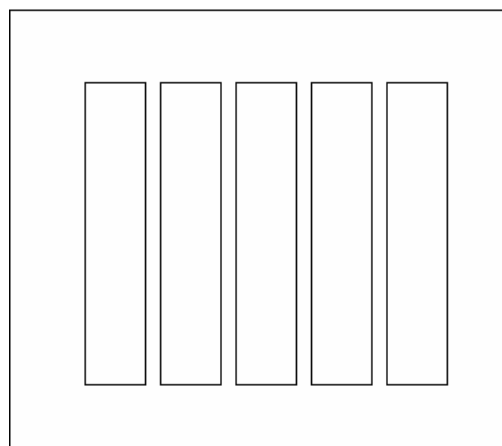

Slika 2.2.

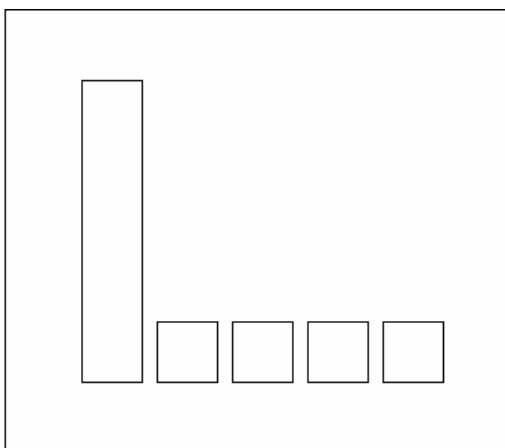

Slika 2.3.

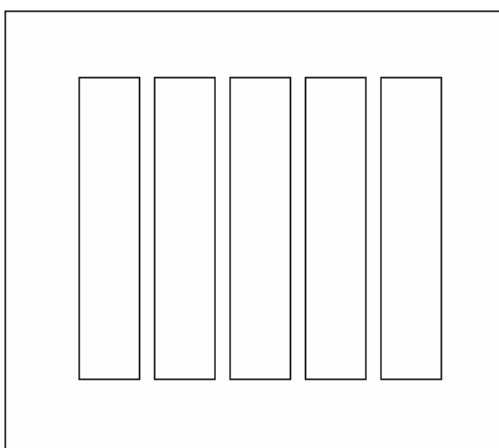

Slika 2.4.

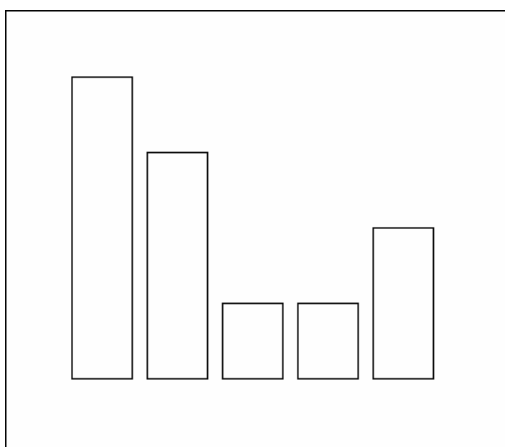

Slika 2.5.

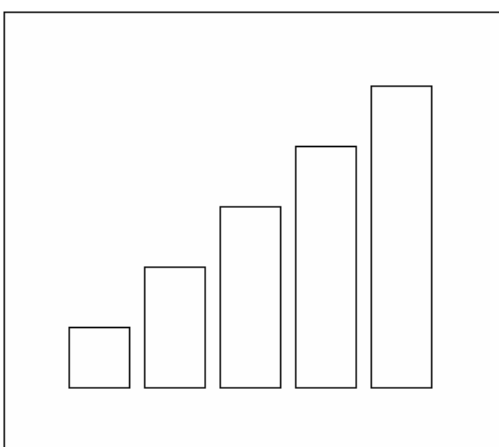

Slika 2.6.

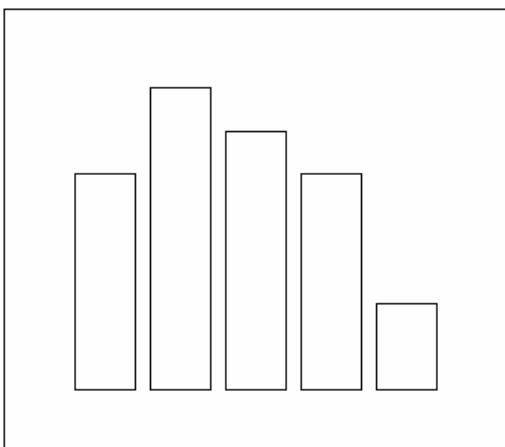

Slika 2.7.

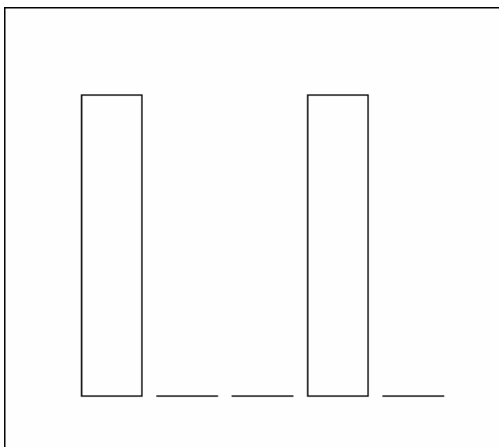

Slika 2.8.

3. zadatak

STABLA

60 bodova

R.br.	Test primjer	Rješenje
1.	CS FD 50 STABLA 1 1 80 [] 0 0	Slika 3.1.
2.	CS FD 50 STABLA 1 1 80 [[1 1]] 10 10	Slika 3.2.
3.	CS FD 50 STABLA 1 5 40 [[1 1] [1 2] [1 3] [1 4] [1 5]] 15 8	Slika 3.3.
4.	CS FD 50 STABLA 3 4 40 [] 0 0	Slika 3.4.
5.	CS FD 50 STABLA 4 4 40 [[1 1] [4 4] [2 2] [3 3]] 15 10	Slika 3.5.
6.	CS FD 50 STABLA 4 4 40 [[4 1] [4 2] [4 3] [4 4]] 100 50	Slika 3.6.

Natjecatelju se dodjeljuje:

- 10 bodova po test primjeru – ako je slika odgovarajuća i ako je program uredno završio izvođenje.
- 9 bodova po test primjeru – ako je slika odgovarajuća i ako je program uredno završio izvođenje, ali nije obrisan grafički zaslon.
- 5 bodova po test primjeru – ako je mreža ispravno nacrtana ili ako je slika dobra, ali prilikom izvođenja pojavila se neka greška.

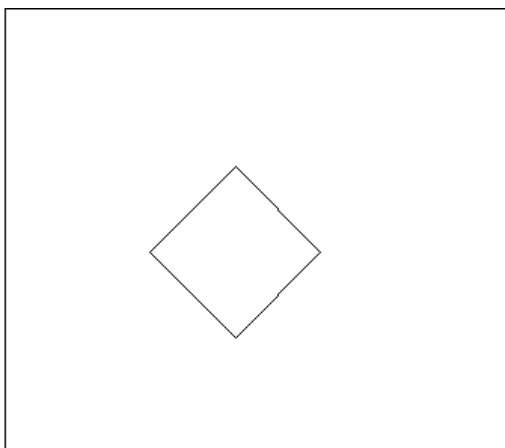

Slika 3.1.

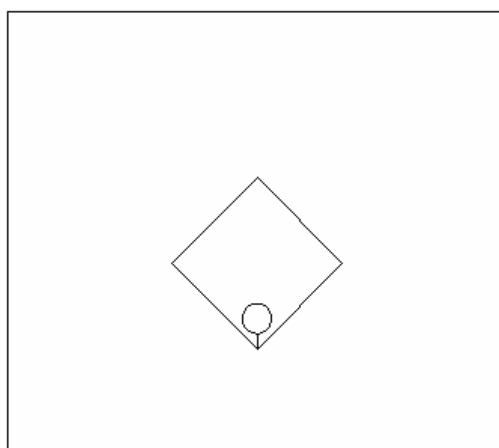

Slika 3.2.

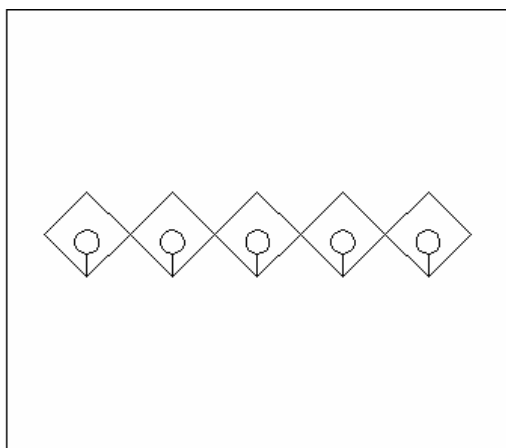

Slika 3.3.

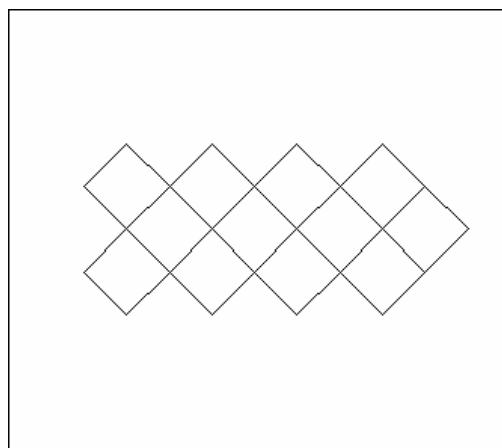

Slika 3.4.

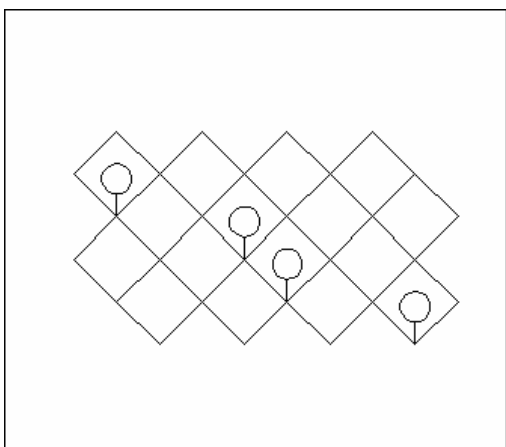

Slika 3.5.

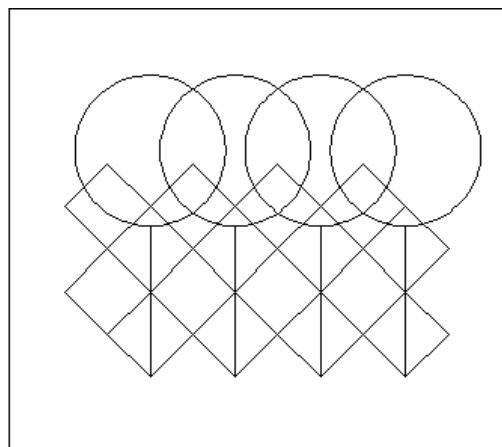

Slika 3.6.

4. zadatak

JEZIK

70 bodova

R.br.	Test primjer	Rješenje
1.	FD 50 JEZIK [BRISI PONAVLJAJ 4 [NAPRIJED 100 DESNO 90] DESNO 45 NAPRIJED 141 NATRAG 141 DESNO 45 NAPRIJED 100 LIJEVO 135 NAPRIJED 141 DESNO 90 NAPRIJED 71 DESNO 90 NAPRIJED 71]	Slika 3.1. IZVRSENO
2.	FD 50 JEZIK [BRISI PONAVLJAJ 1 [NAPRIJED 100 DESNO 90 NAPRIJED 100]]	Slika 3.2. IZVRSENO
3.	FD 50 JEZIK [BRISI PONAVLJAJ 1 [PONAVLJAJ 1 [PONAVLJAJ 1 [PONAVLJAJ 5 [NAPRIJED 60 DESNO 72]]]]]]]	Slika 3.3. IZVRSENO
4.	FD 50 JEZIK [BRISI KUCI PONAVLJAJ 3 [NAPRIJED 100 DESNO 120] KUCI PONAVLJAJ 4 [NAPRIJED 100 LIJEVO 90]]	Slika 3.4. IZVRSENO
5.	FD 50 JEZIK [BRISI PONAVLJAJ 4 [NAPRIJED 25 DESNO 90 PONAVLJAJ 9[NAPRIJED 4 DESNO 10] NAPRIJED 4 DESNO 90 NAPRIJED 25 DESNO 90 NAPRIJED 150 DESNO 90]]	Slika 3.5. IZVRSENO
6.	FD 50 JEZIK [BRISI NAPRIJED 100 DESNO 120 NAPRIJED 100 DESNO 120 NAPRIJED 100]	Slika 3.6. IZVRSENO
7.	FD 50 JEZIK [BRISI PONAVLJAJ 7 [NAPRIJED 100 DESNO 40 BZVZ]]	Slika 3.7. NEPOZNATA NAREDBA
8.	FD 50 JEZIK [BRISI DESNO 70 NAPRIJED 100 NAPRIJED "livada]	Slika 3.8. NAREDBA NAPRIJED NEMA VALJANE ARGUMENTE
9.	FD 50 JEZIK [BRISI NAZAD 100 DESNO 30 PONAVLJAJ [8 8 3] NAPRIJED 100]	Slika 3.9. NAREDBA PONAVLJAJ NEMA VALJANE ARGUMENTE
10.	FD 50 JEZIK [BRISI PONAVLJAJ 3 [PONAVLJAJ 3 [NAPRIJED 100 DESNO 60] PONAVLJAJ 5 [greska]]]	Slika 3.10. NEPOZNATA NAREDBA

Natjecatelju se dodjeljuje:

- 7 bodova po test primjeru – ako je slika odgovarajuća, ispis točan i ako je program uredno završio izvođenje.

- 4 boda po test primjeru – ako je slika odgovarajuća i ako je program uredno završio izvođenje.

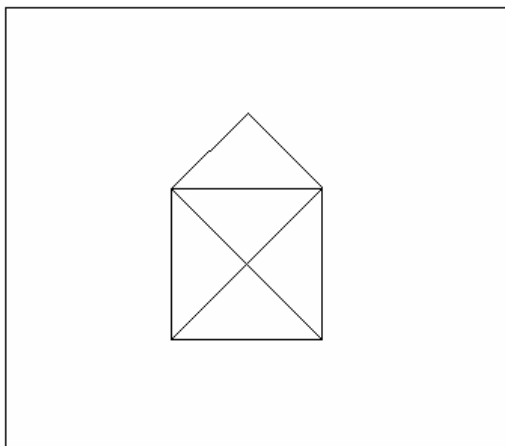

Slika 3.1.

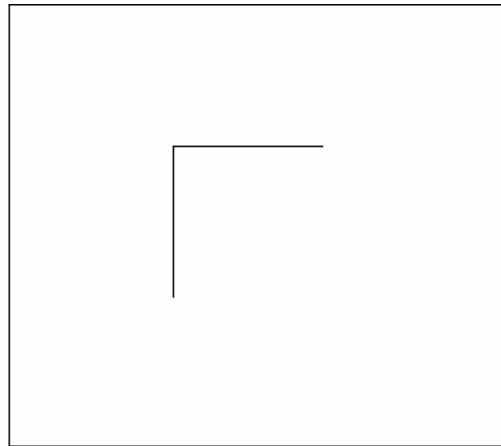

Slika 3.2.

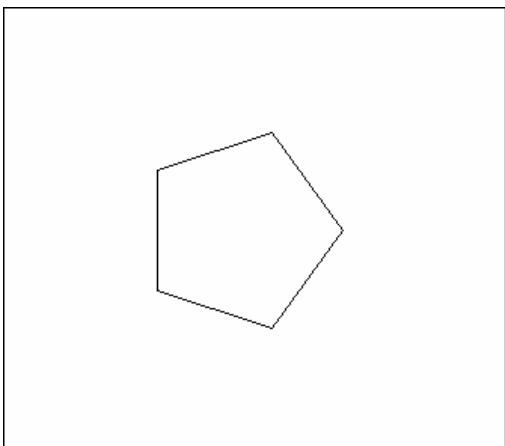

Slika 3.3.

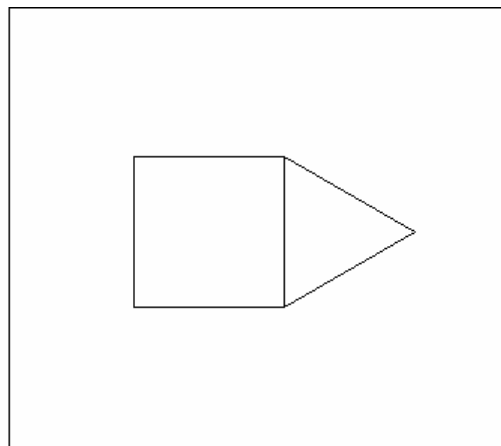

Slika 3.4.

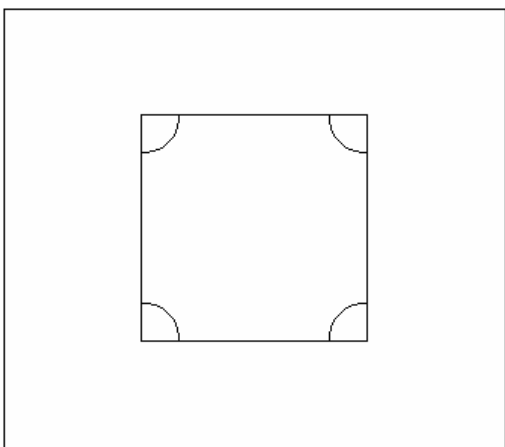

Slika 3.5.

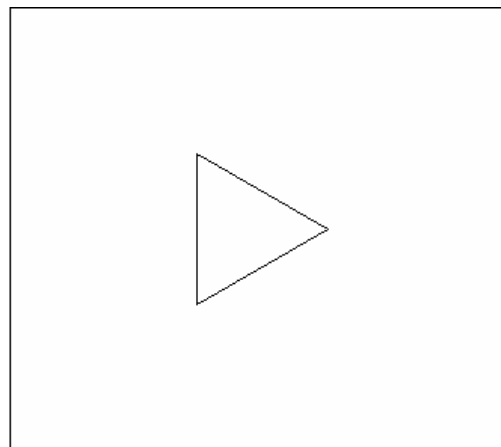

Slika 3.6.



Dani mladih inforatičara Hrvatske 2007.
Državno natjecanje – Logo za osnovne škole
I. podskupina (do 6. razreda)



Slika 3.7.



Slika 3.8.



Slika 3.9.



Slika 3.10.